

ボウリング BOWLING



**この種目は、理科系の推理型スポーツ
美しいフォームでピンを倒そう！！**

ようこそ！ボウリング場へ



アフローチからピンを見る





美しい投球フォーム



メカ裏 ピンセッター

自動で10本の
ボウリングピンが
ピンデッキにセットされる

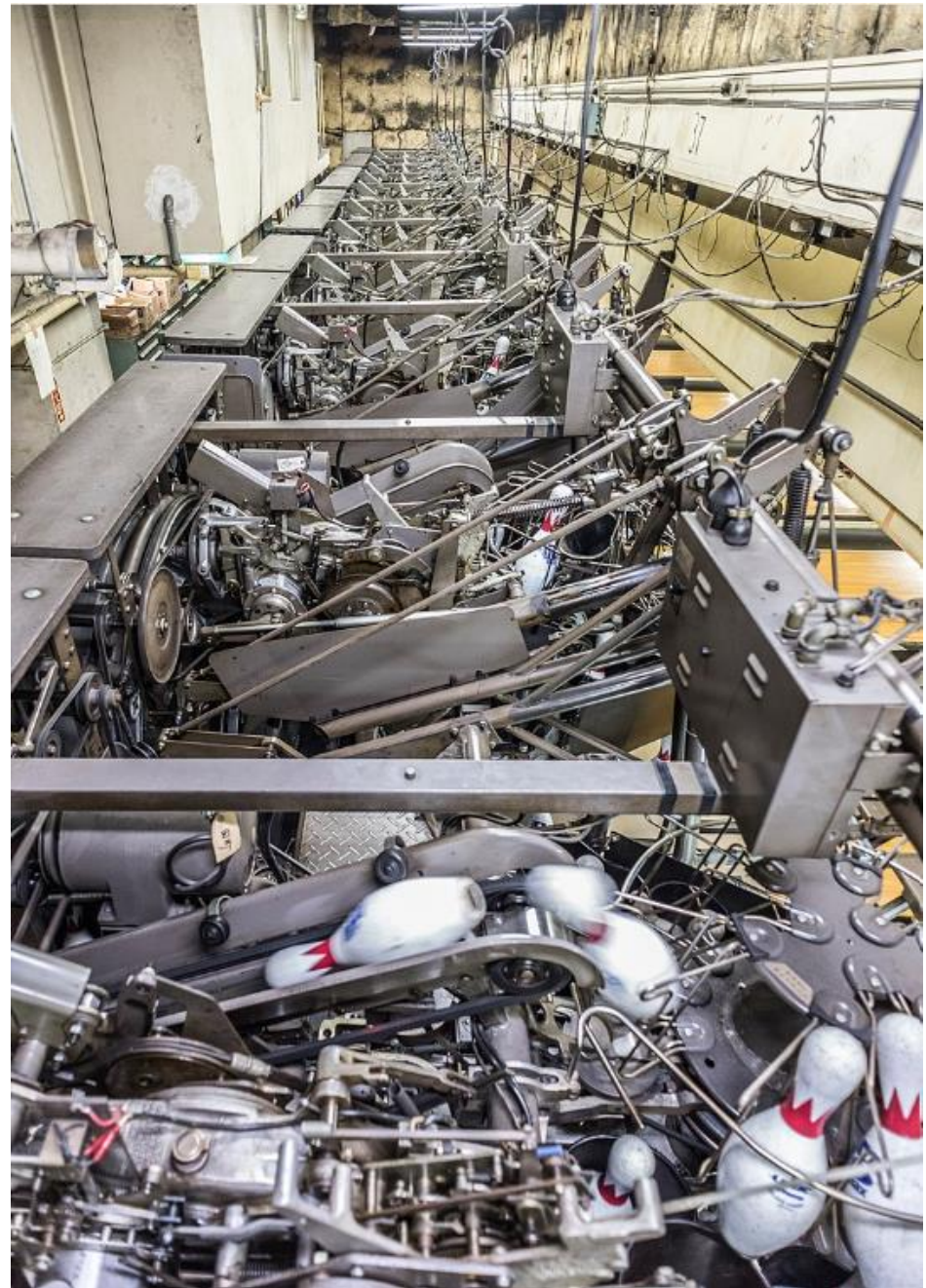

レーン イメージ

アプローチ

ファールライン

スパット

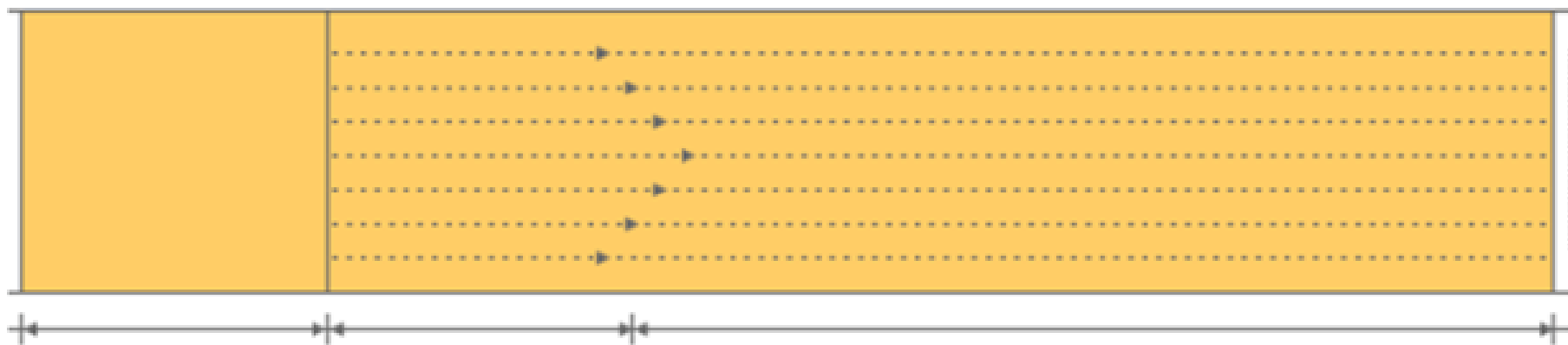

15フィート

15フィート

45フィート

スプレッド

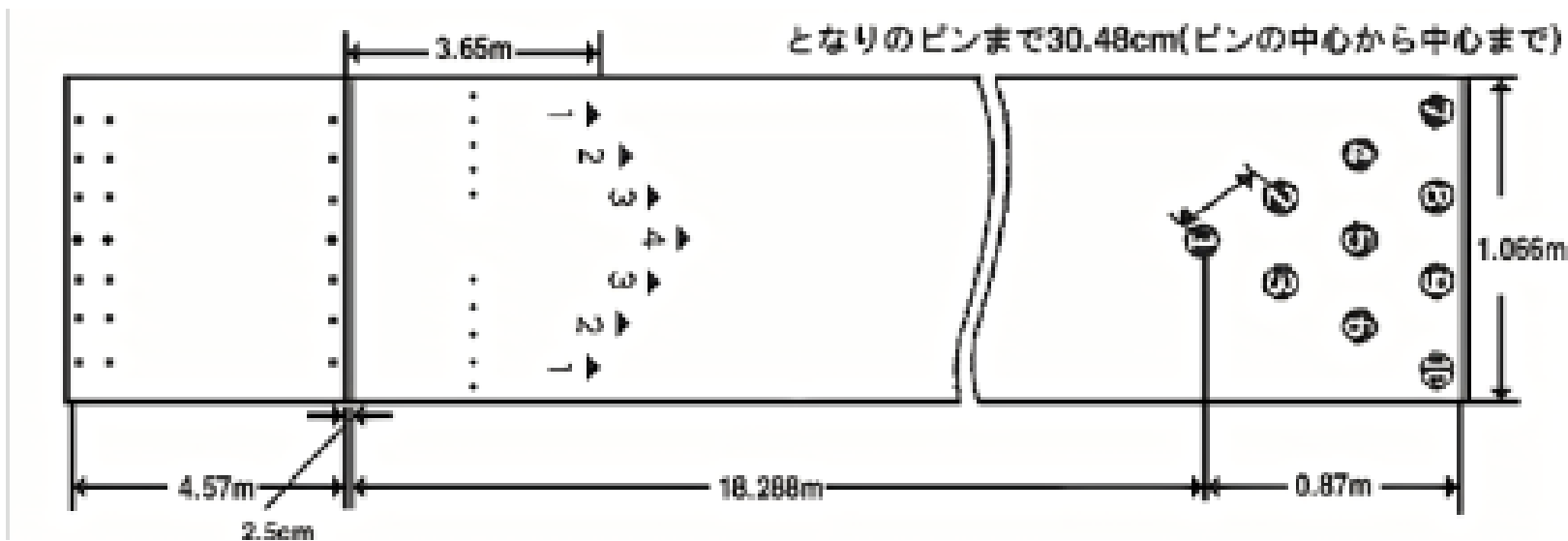

となりのピンまで30.48cm(ピンの中心から中心まで)

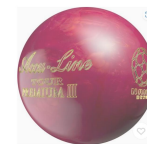

ボウリングボール

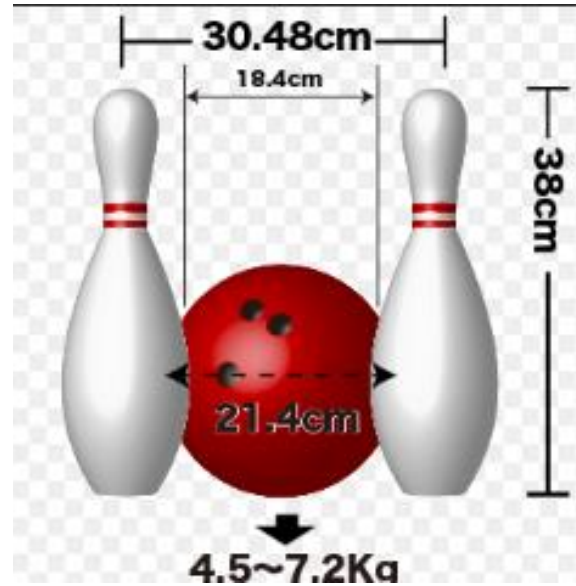

ボウリングボール

- ・ 直径：21.8Cm
- ・ 重量：3.6~7.26Kg
- ・ 素材：ウレタン

ピンとピンの18.4Cm
ボール直径：21.8Cm
真ん中いけば2本倒せる

ボウリングピン



ボウリングピン

- ・ 高さ：30.08Cm
- ・ 幅：12.105Cm
- ・ 重量：約1.6Kg
- ・ 素材：木材

【ボウリングはリズムが命】 歩幅と助走を整えてフォームをキレイに！



【ボウリングはリズムが命】

さあ 体験会へ！！道具の準備をして投げよう！！

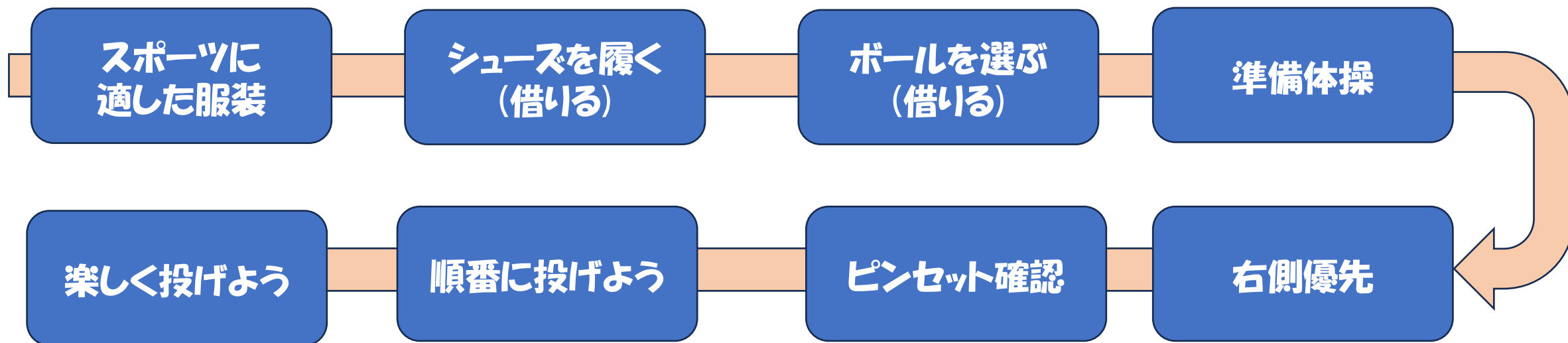

10本のピンを倒し得点を競うスポーツ
1ゲームは 10回のフレームから成る
1回のフレームで2回まで投球できる
1回の投球ですべてを倒すことを「ストライク」と呼ぶ

【ボウリングはリズムが命】

さあ 体験会でストライクを狙おう！！

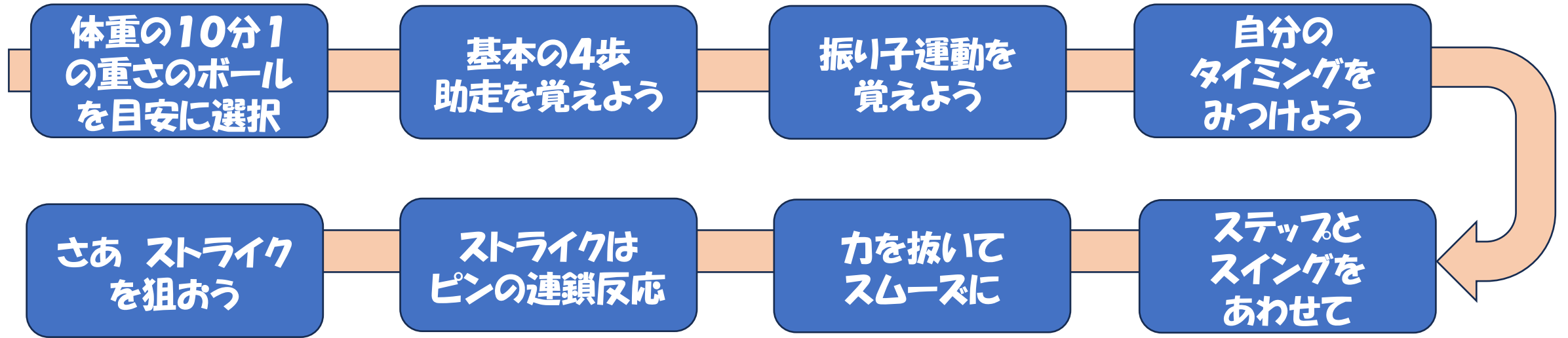

ボウリング場のマシン見学
ボールとピンのお話
助走の基本
ストライクのひみつ

ボウリングの上手い選手の
投球を観よう！！
スゴイ曲がりとスピードを
感じよう！！

【ボウリング スコアの計算】

⑬ (1 フレ) = ⑨ + ① + ⑧ スペアは次のカウント (次の 1 投分) を足す

1	2	3	4	5	6
9	8	-	-	9	-
⑬	26	55	74	⑧③	⑬③
7	8	9	10	H/G : TOTAL	
-	-	(7)	9	199	
①④	⑬	⑦	⑨	199	

⑬③ (6 フレ) = ⑧③ + ⑩ + ⑩ + ⑩

ストライクは次の次カウント (次の 2 投分) を足す

【ボウリング競技体験 昨年度の状況】

とちぎ未来アスリートプロジェクト ボウリング競技体験

開催日 令和5年11月12日
会場 小山ゴールドレーン



 栃木県ボウリング連盟
<http://jbctochigi.net/>

ジュニア強化部 戸崎 光一
藤沼 史帆



栃木県ボウリング連盟の概要

県連概要

当連盟は、公益財団法人JAPAN BOWLING(JB)と公益財団法人栃木県スポーツ協会の加盟団体として栃木県における競技スポーツや生涯スポーツ振興のために国民スポーツ大会、関東地区大会、全国大会への選手団派遣並びに各種大会の主催、共催を行うとともに、競技力の向上を目指して、必要な養成及び研修を行うなどの各種事業を展開しております。

名称	栃木県ボウリング連盟
所在地	栃木県足利市田中町906-11 足利スターレーン内
支部	県北 県央 県南 実業団
電話	090-1605-6625 (理事長 藤浪)
E-mail	MARRAVE-3173@outlook.jp
ホームページ	栃木県ボウリング連盟 (jbctochigi.net)